

View

Glasgeländer ohne Pfosten

Inhaltsverzeichnis







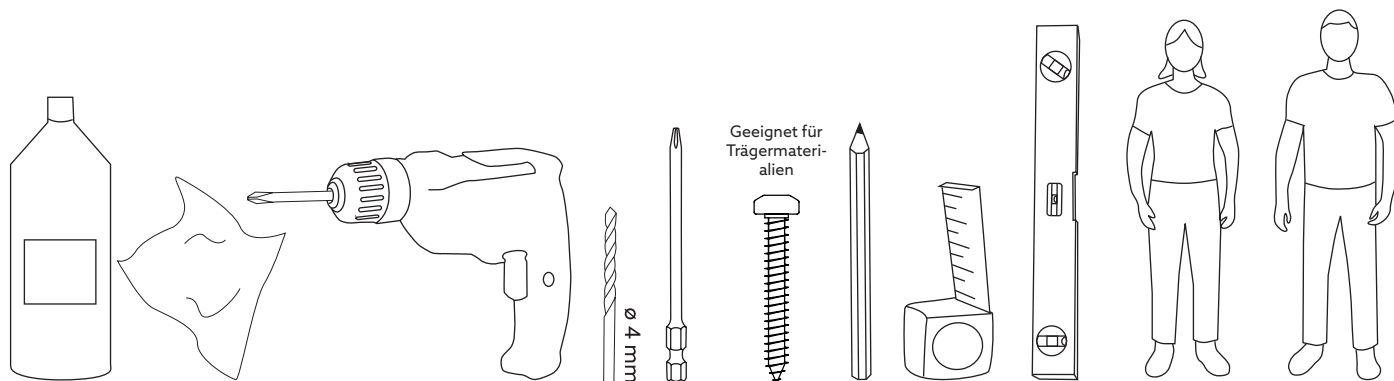



Vor der Montage	2
Werkzeuge	2
Komponenten	3
Glasmaße	3
Montage	4-7
Pflegehinweise	8
Kontaktdaten	8

Vor der Montage

- Lesen Sie die Montageanleitung, bevor Sie mit der Montage beginnen! Wenn die Anweisungen nicht befolgt werden, funktioniert das Produkt möglicherweise nicht optimal und die Garantie entfällt.
- Willab Garden behält sich das Recht vor, Materialien, Konstruktion und Design zu ändern.
- Verwenden Sie für die Befestigung an der Fassade eine für den Untergrund geeignete Schraube – diese Schraube ist nicht im Lieferumfang enthalten.
- Die Unterlage für die Befestigung muss stabil sein, damit das Glasgeländer ordnungsgemäß befestigt ist und stabil steht.
- Ziehen Sie alle Schrauben vorsichtig an.

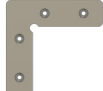

Komponenten

Teil.nr.	Profil	Artnr.	Bezeichnung	Anzahl
1		742010S 742010B	Bodenprofil	Maßgeschneidert
2		742012B 742012B	Endstück	1 Stck. / sichtbares Ende
3		742013S 742013B	Glasleiste	Maßgeschneidert
4		742014	Gummidichtung Innenseite 19 mm	Maßgeschneidert
5		742015	Gummidichtung Außenseite 7 mm	Maßgeschneidert
6		742017	Eckbeschläge 45° Ecke	1 Stck. / 45° Ecke
7		742016	Eckbeschläge 90° Ecke	1 Stck. / 90° Ecke
8			Schraube für Eckbeschläge 4,2x13 mm	4 Stck. / Eckbeschläge
9		742018	Keil 12 mm Glas	3 Stck. /m
10		742019	L-Abstandshalter	3 Stck. /m
11		742010G	Glas 12 mm	Maßgeschneidert

Glasmaße

Möglichkeiten

- **Glasbreite**
Min: 400 mm
Max: 6000 mm
- **Glashöhe**
Min: 400 mm
Max: 1084 mm (= Gesamthöhe Glasgeländer 1100 mm)

Varianten

- **Standard**
Glasbreite: 400 – 1500 mm
Gewicht/Glas: max. 50 kg
- **Spezial**
Glasbreite: 400 – 6000 mm
Gewicht/Glas: max. 200 kg

1. UNTERE PROFILE POSITIONIEREN

- Legen Sie alle Profile dort aus, wo sie montiert werden.

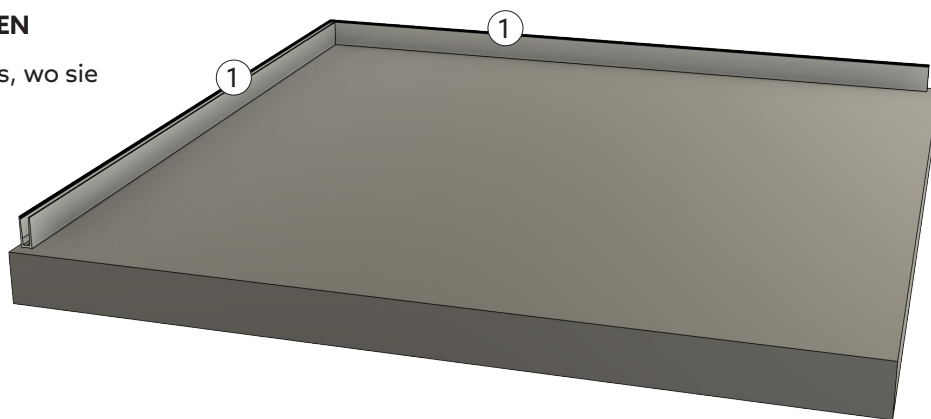

PROFILE MITEINANDER VERBINDEN

- Positionieren Sie die Profile Ende-an-Ende.
- Stellen Sie sicher, dass die Profile gerade sind.

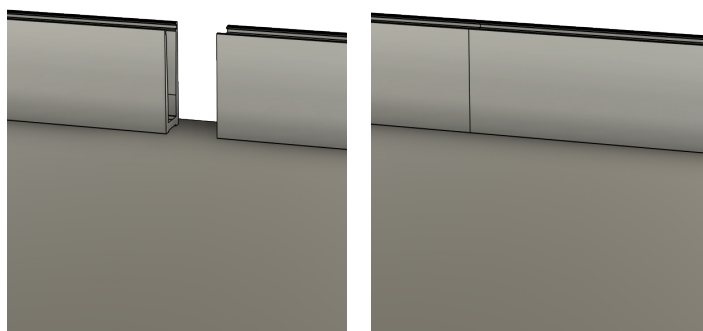

ECKEN VERBINDEN

Die Ecken werden mit Eckbeschlägen zusammgefügt. Es gibt zwei verschiedene Eckbeschläge, einer für eine 90°-Ecke und eine für eine 45°-Ecke.

- Montieren Sie die Eckbeschläge in das eine Profil.
- Bringen Sie das andere Profil an.
- Bohren Sie vor und befestigen Sie die Eckbeschläge mit 4,2x 13 mm-Schraube.

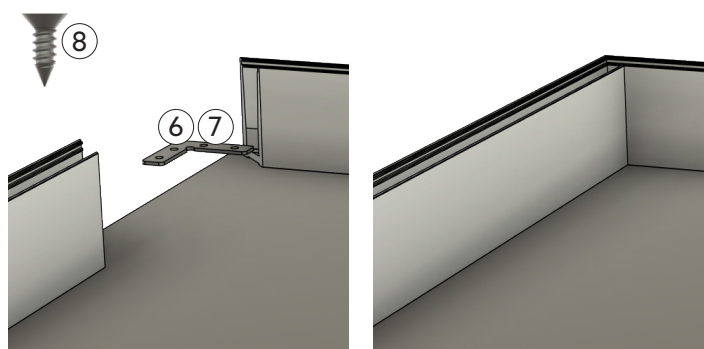

2. EINBAUHÖHE

Das untere Profil verfügt über vorgefertigte Löcher für die Befestigung, abhängig von der Installationshöhe müssen verschiedene Befestigungspunkte verwendet werden.

- Auf Installationshöhe < 300 cm über dem Boden = Befestigung in jedem dritten Loch
- > 300 cm über dem Boden = Befestigung in jedem Loch

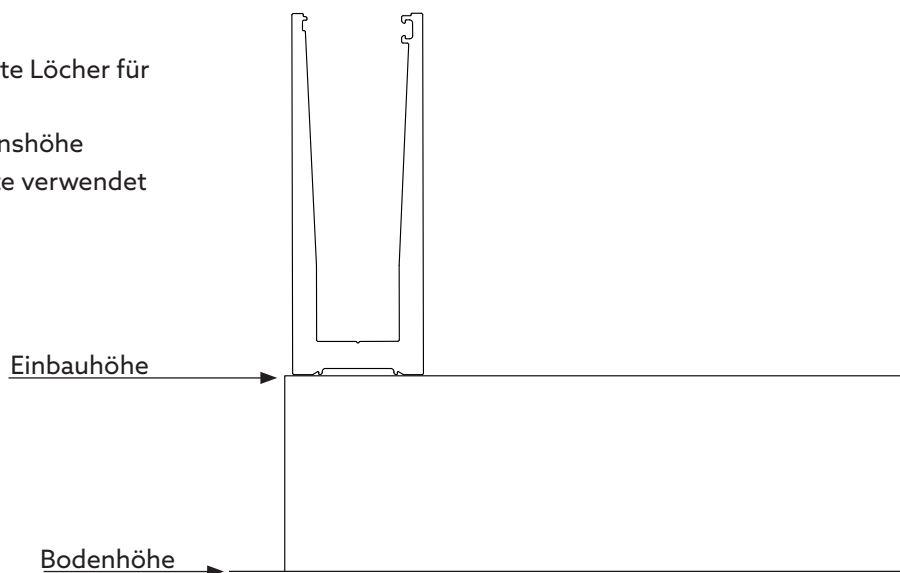

3. BEFESTIGUNG DER UNTEREN PROFILE

Die Unterlage für die Befestigung muss stabil sein, damit das Glasgeländer ordnungsgemäß befestigt ist und stabil steht.

Verwenden Sie für die Befestigung eine für den Untergrund geeignete Schraube. Diese Schraube ist nicht im Lieferumfang enthalten.

- Bohren Sie bei Bedarf vor.
- Mit einer für den Untergrund passenden Schraube befestigen.

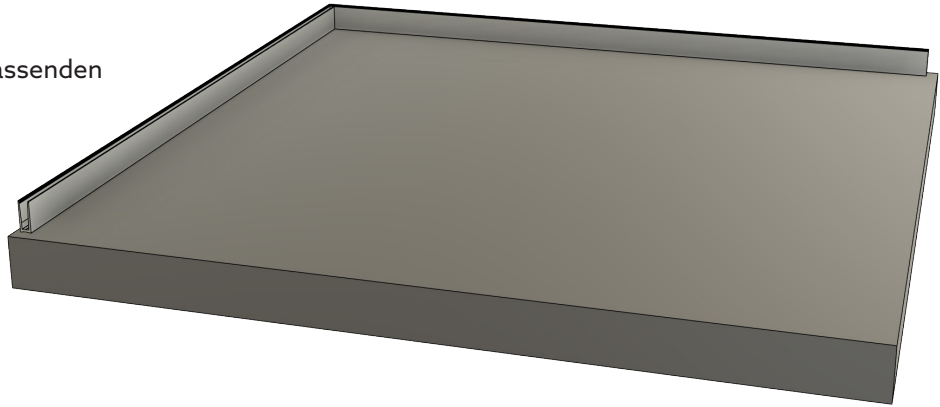

4. MONTAGE DER GUMMIDICHTUNG AUSSEN

- Montieren Sie die schmale Gummidichtung (5) an der Außenseite des unteren Profils.
- Ziehen Sie die Gummidichtung während der Montage niemals an, sondern drücken Sie diese ständig leicht nach hinten. Der Gummi schrumpft am Anfang etwas und aus diesem Grund muss die Gummidichtung während der Montage komprimiert werden, um sicherzustellen, dass es Spielraum zum Schrumpfen gibt.

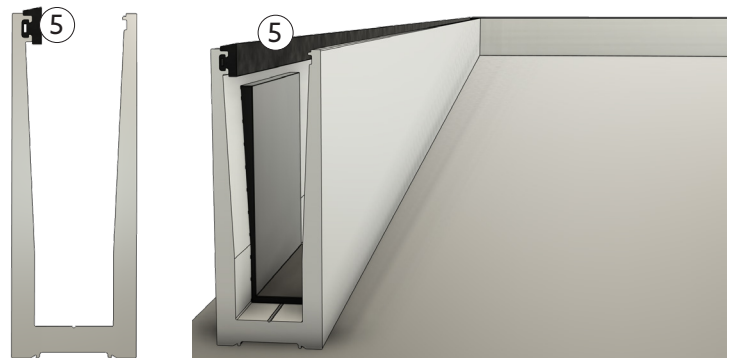

5. MONTAGE DES L-ABSTANDSHALTER

Die L-Abstandshalter werden im Bodenprofil als Abstandshalter für Glas montiert, auf dem Sie stehen können.

- Positionieren Sie die L-Abstandshalter in den Bodenprofilen entsprechend der Glasgröße.
- Die L-Profile werden ca. 25 mm von den Außenkanten des Glases entfernt platziert. Verteilen Sie die restlichen L-Abstandshalter gleichmäßig mit einem Maximum von 350 mm zwischen jedem.
- Wenn das Glasgeländer in einem Winkel montiert wird, sind gelbe Kunststoffabstandshalter enthalten, die unter jeder L-Halterung platziert werden.

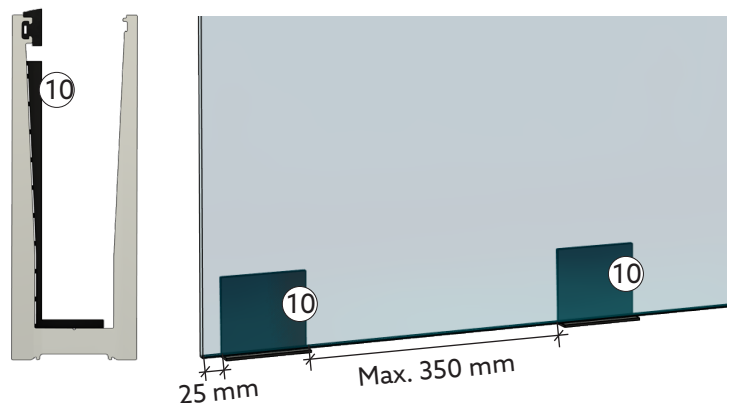

6. GLAS-MONTAGE

- Das Glas wird an jedes einzigartige Glasgeländer angepasst.
- Verteilen Sie das Glas gleichmäßig über die Länge des Glasgeländers.
- Glas (10) in das untere Profil einbauen.
- Überprüfen Sie, ob die L-Abstandshalter direkt unter das Glas montiert wurden.
- Montieren Sie direkt einen Keil (8) pro Glas, um sie zu fixieren. Drücken Sie es nicht fest so lässt sich das Glas leichter justieren bei Bedarf seitlich montieren.

VERBINDUNG ZWISCHEN GLAS

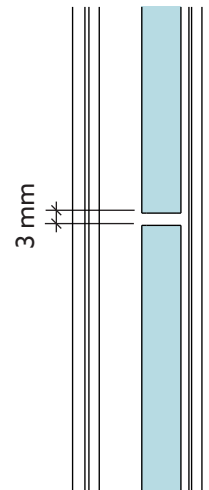

ÄUßERE ECKE

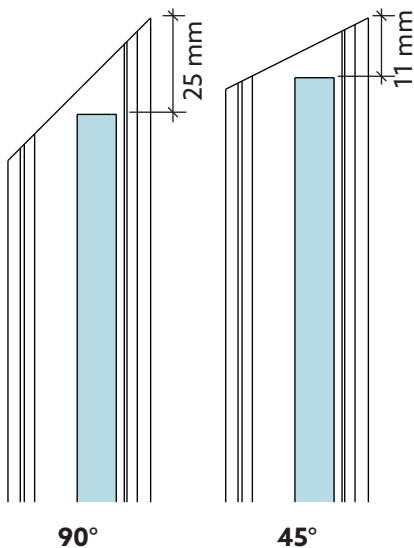

INNERE ECKE

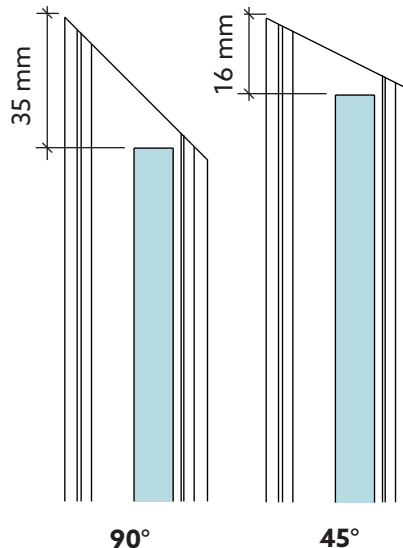

ABSCHLUSS

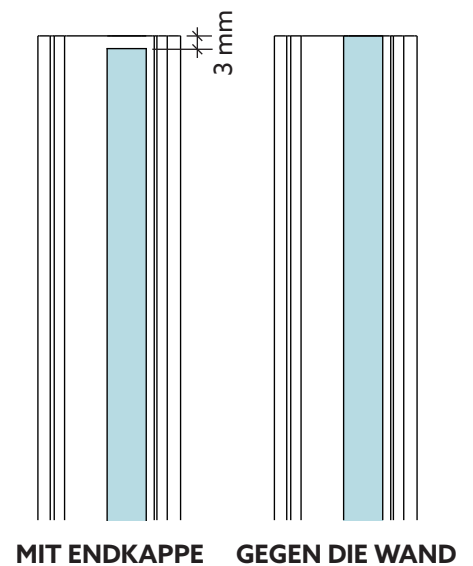

7. MONTAGE DER KEILE

- Sichern Sie das Glas, indem Sie die restlichen Keile (8) in das untere Profil montieren; ein Keil an jedem L-Abstandshalter.
- Drücken Sie die Keile fest nach unten, sodass das Glas ordentlich befestigt ist.

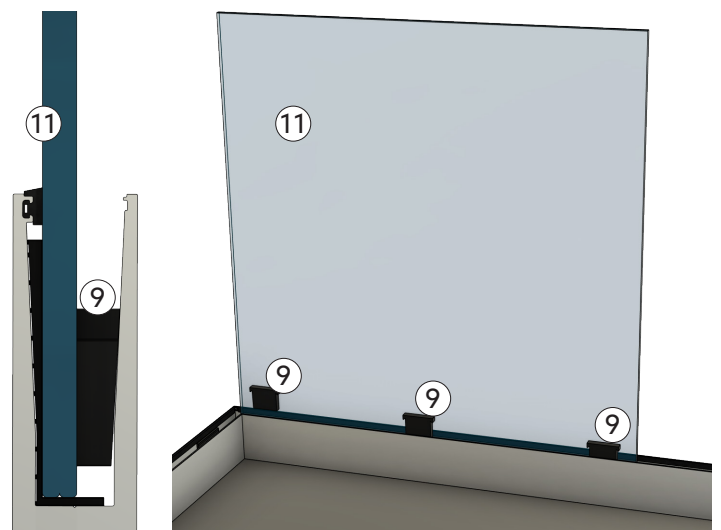

8. MONTAGE DER GUMMIDICHTUNG INNEN

- Montieren Sie die breite Gummidichtung (6) zwischen Glas und Bodenprofil auf der Glasinnenseite.
- Ziehen Sie die Gummidichtung während der Montage niemals an, sondern drücken Sie diese ständig leicht nach hinten. Der Gummi schrumpft am Anfang etwas und aus diesem Grund muss die Gummidichtung während der Montage komprimiert werden, um sicherzustellen, dass es Spielraum zum Schrumpfen gibt.

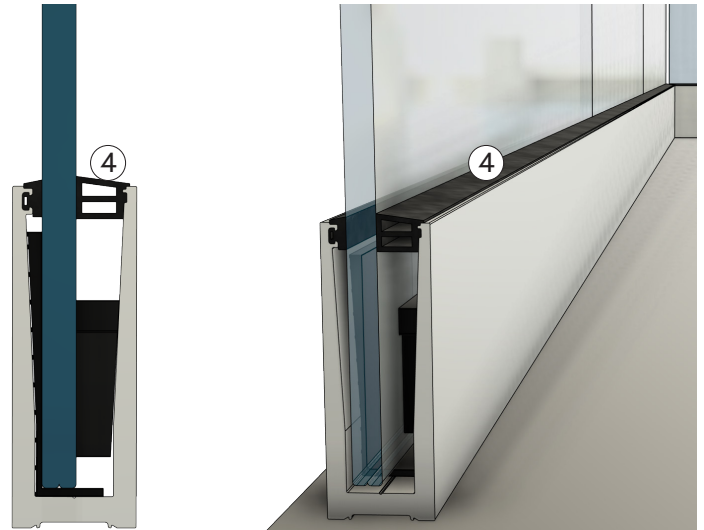

9. MONTAGE DES ENDSTÜCKS

Das Endstück wird an den sichtbaren Enden des Glasgeländers befestigt; schließt das Geländer beispielsweise an einer Wand ab, wird das Endstück weggelassen.

- Kleben Sie die Rückseite des Endstücks.
- Drücken Sie es ein und halten Sie es vorübergehend fest/befestigen Sie es, bis das Endstück fest sitzt.

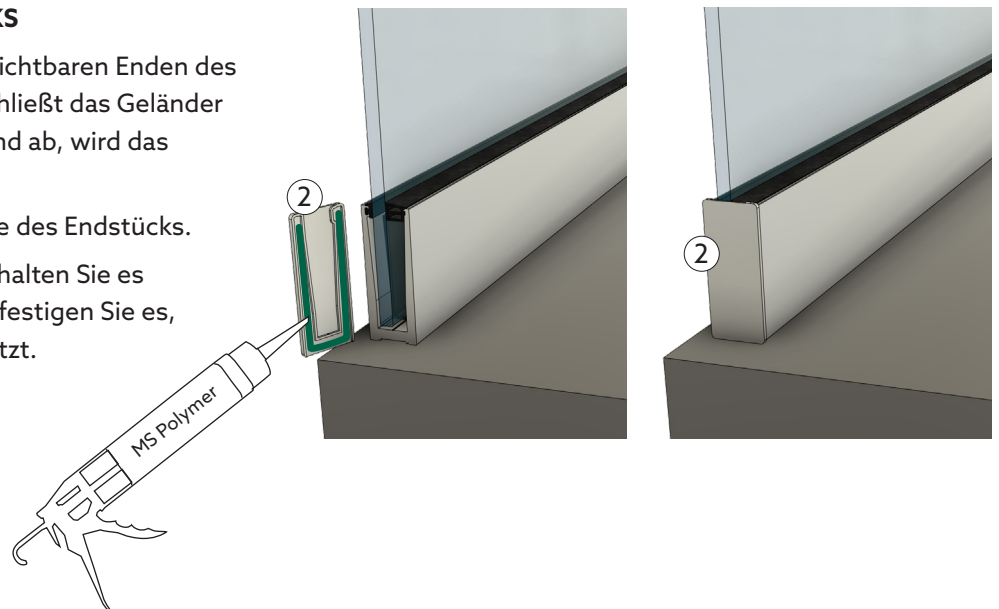

10. MONTAGE DER GLASLEISTEN

Die Glasleiste wird oben auf das Glas montiert und wird Kante an Kante mit den äußeren Gläsern abgeschlossen.

- Innenseite der Glasleiste kleben. Nehmen Sie nicht zu viel, sodass es bei der Montage am Glas herausquillt.
- Drücken Sie die Glasleiste auf dem Glas fest.
- Stellen Sie sicher, dass sie die ganze Länge ordentlich sitzt und entfernen Sie eventuelle Verunreinigungen von Glas und Leisten.

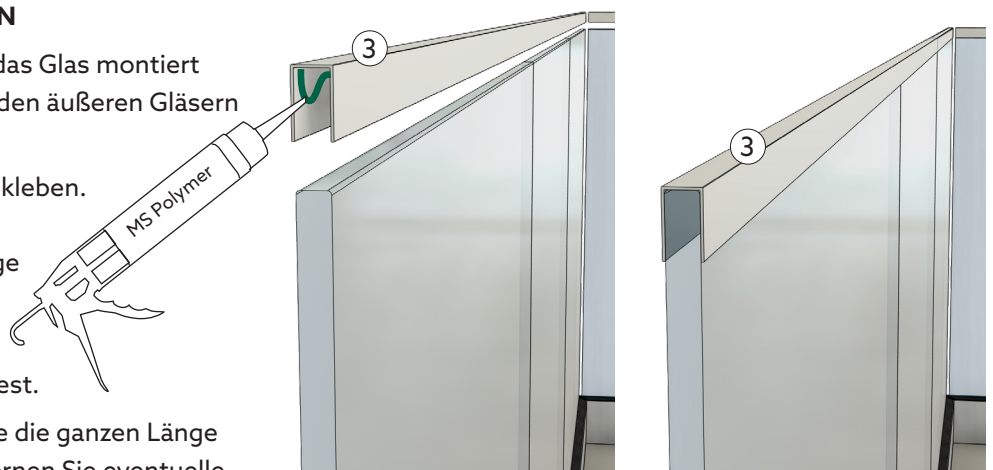

Pflegehinweise

Eine regelmäßige und ordnungsgemäße Reinigung mit geeignetem Reinigungsmittel wird empfohlen, um die Lebensdauer des Glasgeländers zu verlängern.

Aluminiumprofile

- Verwenden Sie milde Seife, Handgeschirrspülmittel oder einfach nur klares Wasser, um die Profile zu reinigen.
- Entfernen Sie Schmutz, der zu Schäden an den Profilen führen kann.



Glas

- Das Glas sollte wie herkömmliches Glas gereinigt werden.
- Verwenden Sie Standard-Glasreiniger, viel Wasser und ein weiches, fusselfreies Tuch oder einen Abzieher.
- Spiritus oder Aceton löst bestimmte Verunreinigungen. Sanfte Reinigungsmittel können andere Verunreinigungen entfernen. Das Reinigungsmittel wird mit Spiritus abgewaschen. Reinigen Sie dann das Glas auf die übliche Weise.
- Verwenden Sie keine Schaber, Metallgegenstände oder Stahlwolle, um hartnäckigen Schmutz zu entfernen.
- Auf Glasflächen können Markierungen von Saugnäpfen vorkommen. Diese entstehen durch Weichmacher/Gummireste in den Saugnäpfen bei der Herstellung des Glases. Im Laufe der Zeit verschwinden diese Markierungen nach normaler Abnutzung und Reinigung. Um die Markierungen sofort nach der Montage zu entfernen, können Sie ein feines Poliermittel verwenden. Schützen Sie Kunststoff- und Gummiteile mit Klebeband – tragen Sie niemals auf eine warme Oberfläche auf.